

# 男子A級シングルス

会場: 米子高専テニスコート  
(指定時間の10分前には受付を完了すること)

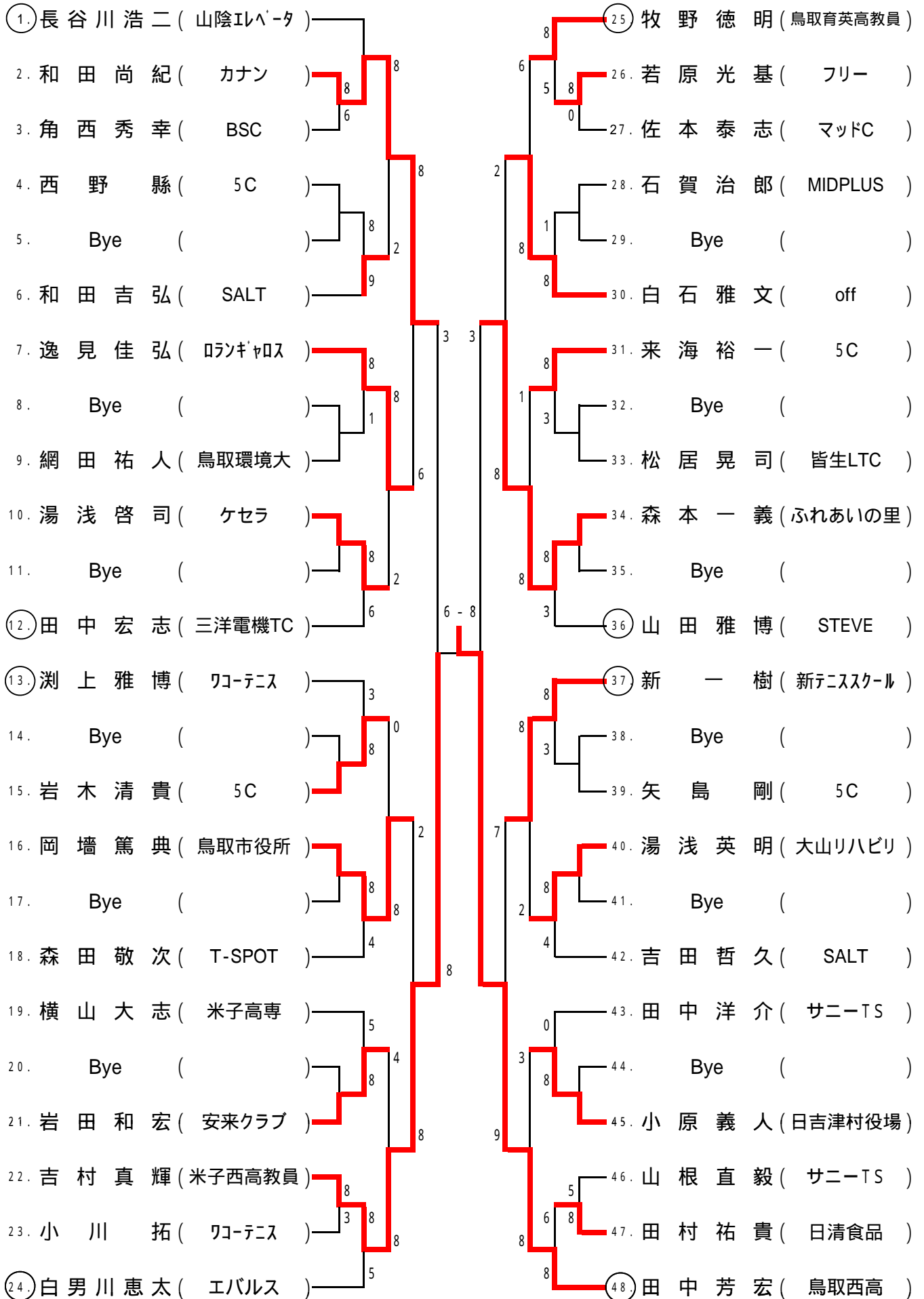

# 男子B級シングルス(1)

会場: どらドラパーク米子庭球場

**決勝** 48.植松 虎太郎 (北斗中) 3 - 6 70.大床 凌平 (米子西高)

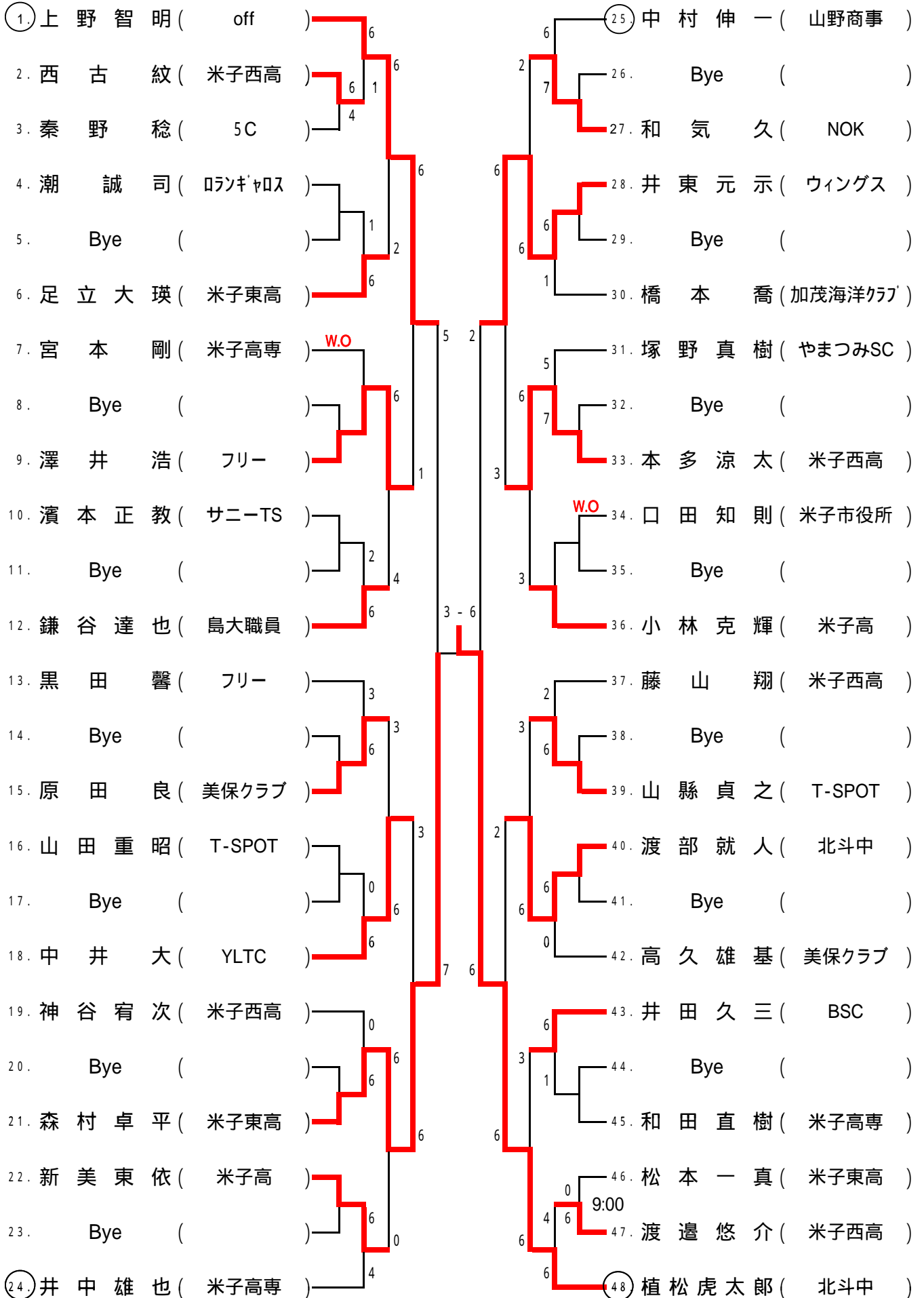

# 男子B級シングルス(2)

会場: どんドラパーク米子庭球場  
(指定時間の10分前には受付を完了すること)

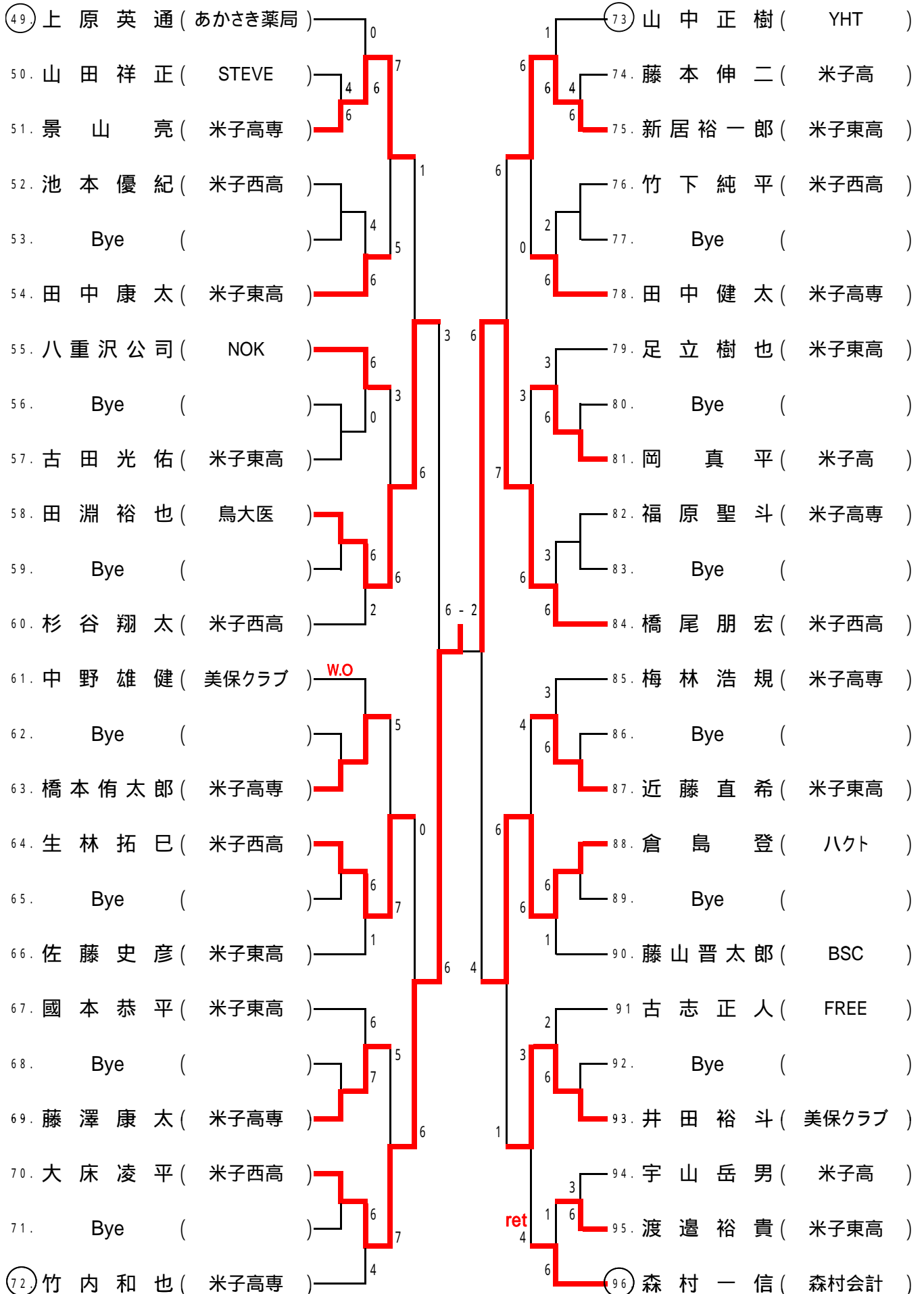

# 男子C級シングルス

会場: 米子高専テニスコート  
(指定時間の10分前には受付を完了すること)

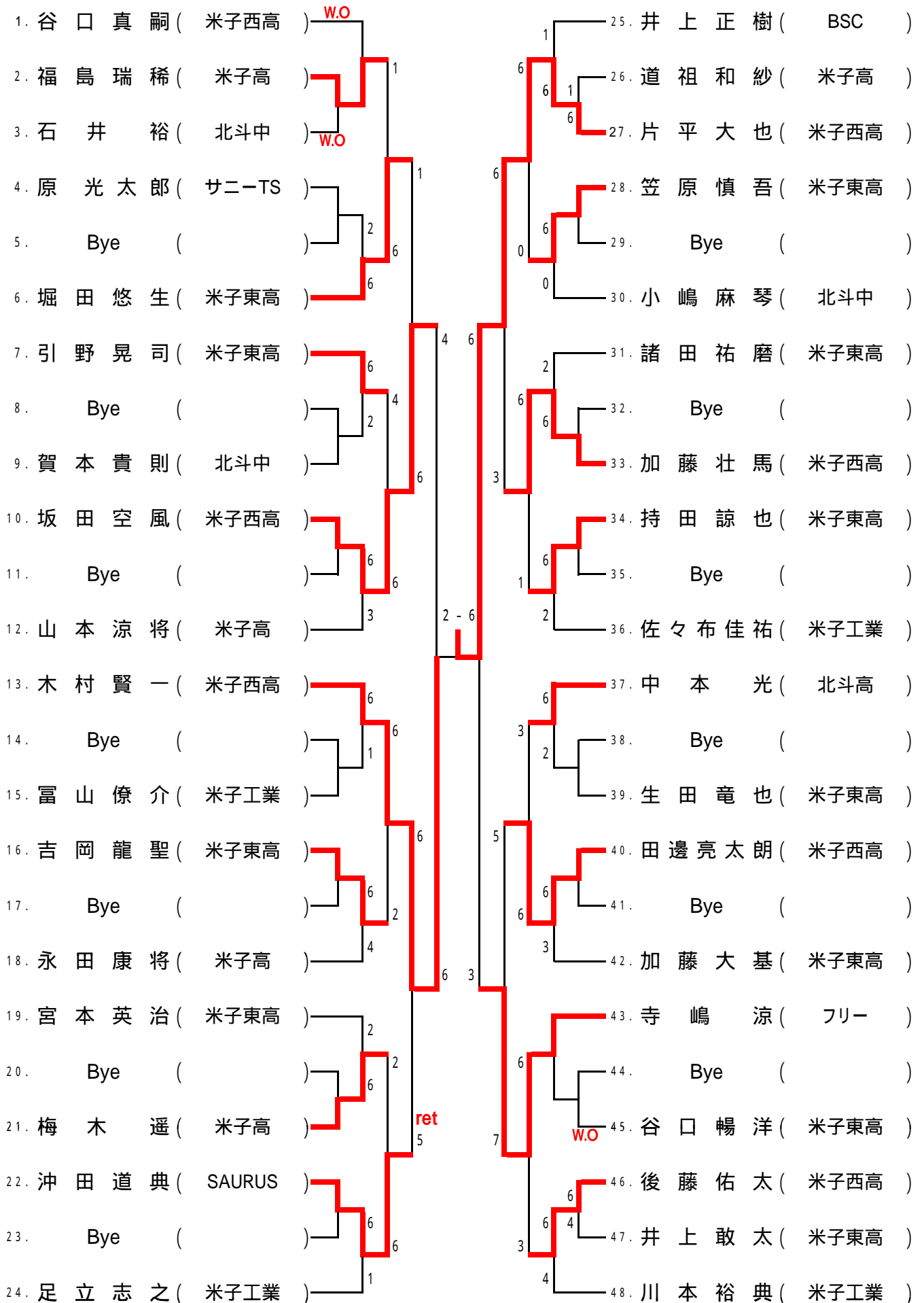



# 女子A級シングルス

会場 ぞらドラパーク米子庭球場  
(指定時間の10分前には受付を完了すること)

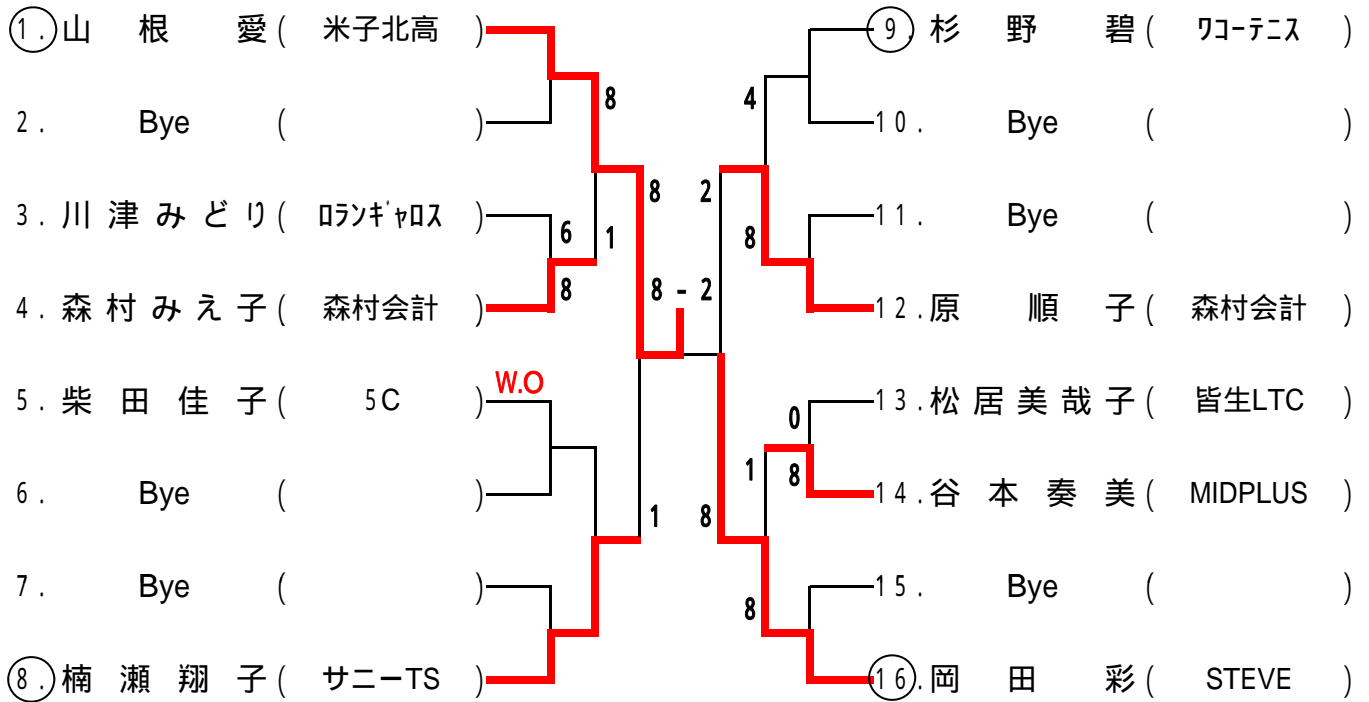

# 女子B級シングルス

会場: どりドラパーク米子庭球場  
(指定時間の10分前には受付を完了すること)

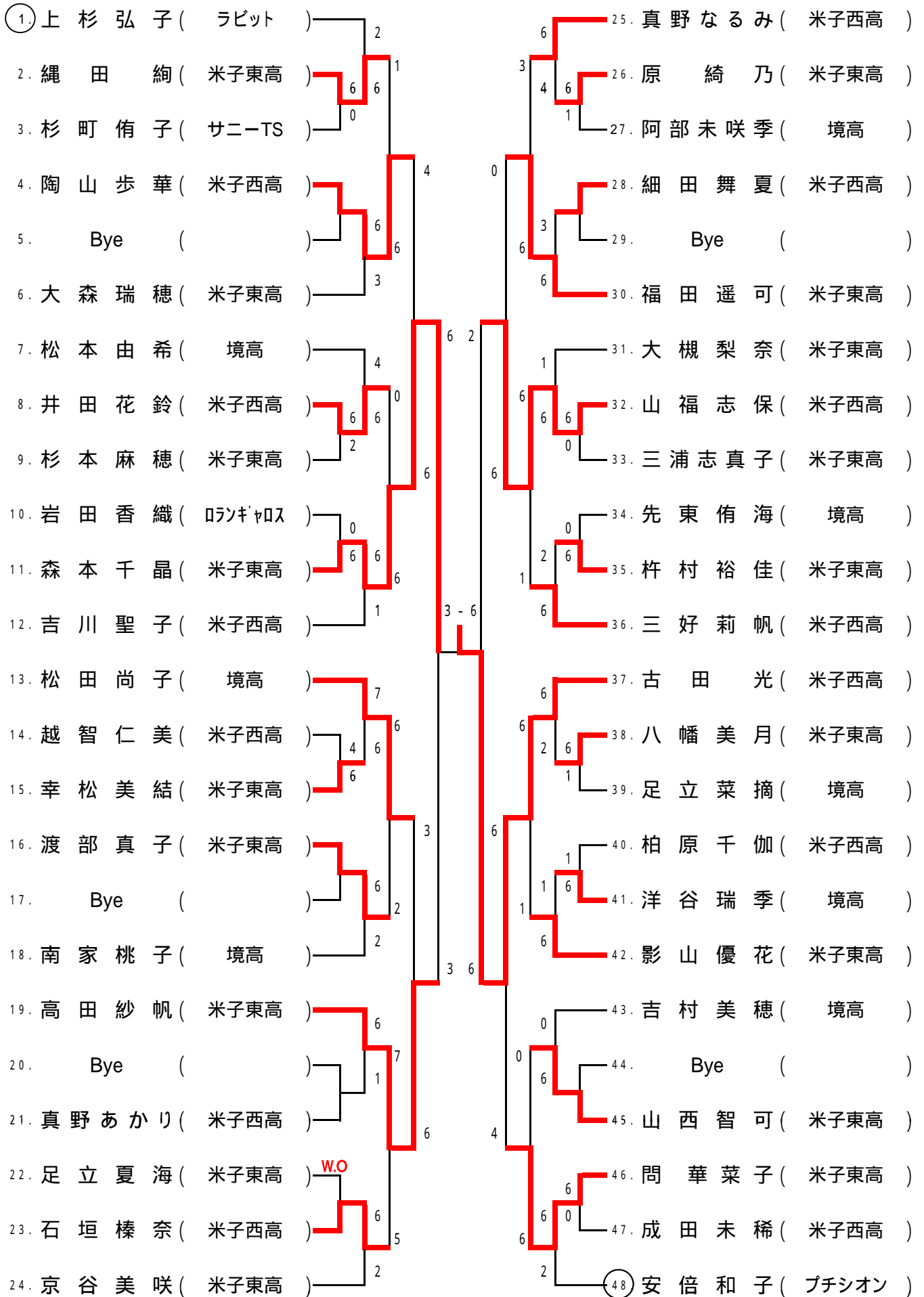

# 男子A級ダブルス

会場: 米子高専テニスコート  
 (指定時間の10分前には受付を完了すること)

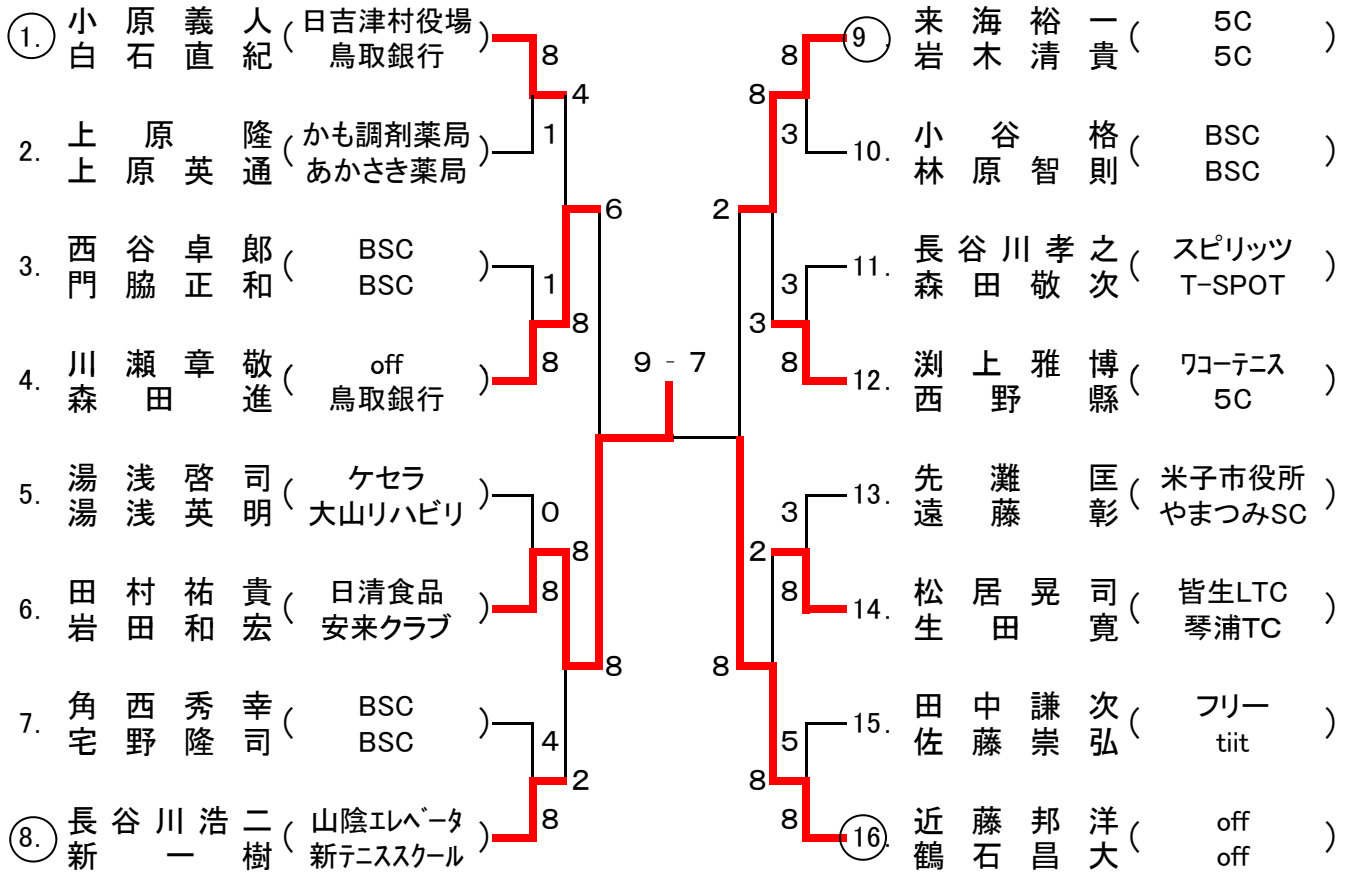





## 男子45歳以上ダブルス

会場: 米子高専テニスコート  
(指定時間の10分前には受付を完了すること)

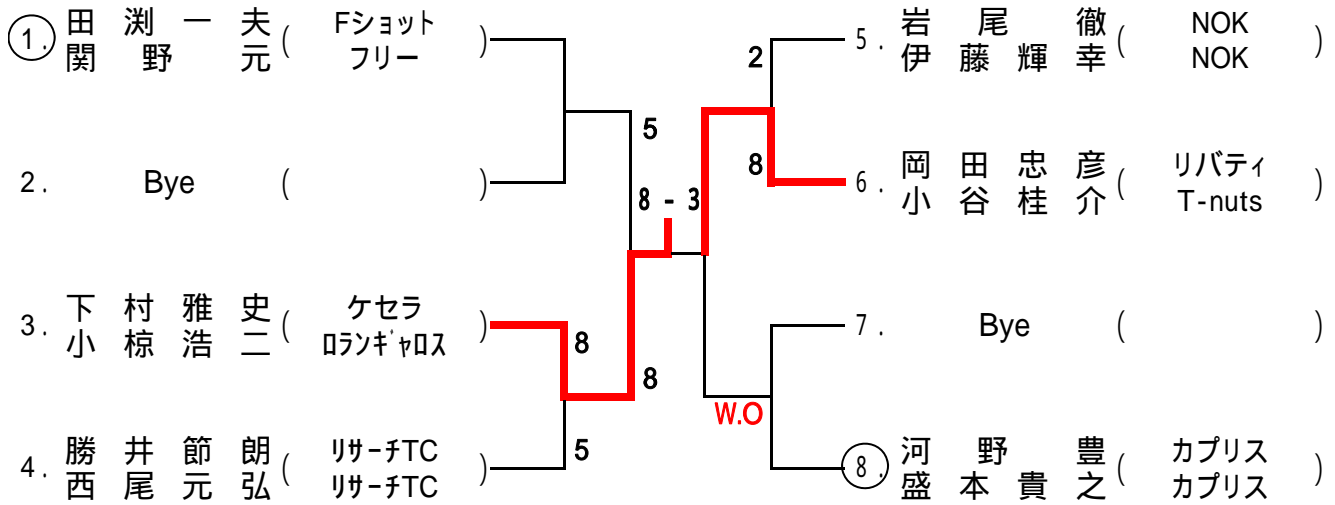

## 男子55歳以上ダブルス

会場: 米子高専テニスコート  
(指定時間の10分前には受付を完了すること)

田中一 ( リバティ )				
竹内俊一朗 ( カプリス )		8 - 5	8 - 3	1位
梁正夫 ( リバティ )	×			
橋本修 ( 県庁ボレー )	5 - 8		8 - 3	2位
下山哲 ( YLTC )	×	×		
中井大 ( YLTC )	3 - 8	3 - 8		3位

# 女子ダブルス

会場：どらドラパーク米子庭球場

6ゲームマッチ、準々決勝から8ゲームマッチ

①	大谷洋子 (JOY・TC)	細田千亜紀 (NCS)	6	7	②⑤	中山雅代 (1ねん2くみ)	島根賀子 (1ねん2くみ)
2	杉町侑子 (サニーTS)	神庭千陽 (新テニススクール)	0 2	6	5	②⑥	益尾有加理 (ちょっぱー)
3	三澤聡美 (YLTC)	秦千浪 (Begins)	6	4	②⑦	赤田由佳 (サニーTS)	本祐子 (サニーTS)
4	竹内光恵子 (フリー)	原光子 (サニーTS)	8	6	②⑧	福景香奈 (SAURUS)	西澤美佳 (スカイブル)
5	Bye	(-)	6 1	4	②⑨	Bye	(-)
6	笠原あい子 (Begins)	仲真由美 (0・スマッシュ)	0	6	③⑩	荒松雅美 (STEVE)	浜家英里 (STEVE)
7	杉原三奈 (ジュピター)	船越あづさ (SJM)	6 1	5	③⑪	齋鹿千恵子 (JOY・TC)	三輪敬子 (0・スマッシュ)
8	Bye	(-)	6 0	0	③⑫	Bye	(-)
9	古田光保 (米子西高)	山福志保 (米子西高)	5	8	③⑬	森岡真由美 (フリー)	有田桂子 (フリー)
10	大槻梨奈 (米子東高)	八幡美月 (米子東高)	2 3	4	③⑭	松田尚子 (境高)	谷瑞季 (境高)
11	Bye	(-)	6 3	6	③⑮	成田未稀 (米子西高)	石垣榛奈 (米子西高)
⑫	坂本静江 (ミカルショット)	嶋田敬子 (フレンド)	6 6 - 8	6	③⑯	岩本明美 (ピープル)	前みずほ (オレンジバコ)
⑬	柴田佳子 (5C)	野ひろみ (5C)	6 6	6	③⑰	山根優子 (田園TC)	中村公恵 (フリー)
14	山西智可 (米子東高)	縄田可絢 (米子東高)	6 0	6	③⑱	南家桃子 (境高)	松本由希 (境高)
15	足立菜摘 (境高)	吉村美穂 (境高)	0	4	③⑲	岩田香織 (ワソギャロ)	亀井明美 (ワソギャロ)
16	川津みどり (ワソギャロ)	大太伸子 (ワソギャロ)	2 1	1	④⑰	高田紗帆 (米子東高)	影山優花 (米子東高)
17	Bye	(-)	6 1	0	④⑱	Bye	(-)
18	陶山歩華 (米子西高)	真野なるみ (米子西高)	1 8	8	④⑲	三好莉帆 (米子西高)	越智仁美 (米子西高)
19	楠瀬翔子 (サニーTS)	影井芳子 (ハットカンパニー)	6 4	4	④⑳	近藤浩子 (プチ・シオン)	小林ひろみ (プチ・シオン)
20	Bye	(-)	6 1	4	④㉑	Bye	(-)
21	井田花鈴 (米子西高)	柏原千伽 (米子西高)	8	8	W.O	安真祥子 (スカイブル)	野和 (スカイブル)
22	小川和美 (Begins)	河口佳子 (サニーTS)	1 3	6	④㉒	吉川聖子 (米子西高)	細田舞夏 (米子西高)
23	宮城芳江 (JOY・TC)	長谷川千晶 (5C)	6 6	1 0	④㉓	阿部未咲季 (境高)	先東侑海 (境高)
⑳	森田真紀 (ダイハタツ)	小林さえ子 (カプリス)	6	6	④㉔	宮原由起子 (サニーTS)	三浦舞子 (サニーTS)