

# 男子 A 級 シングルス

会場：米子高専テニスコート

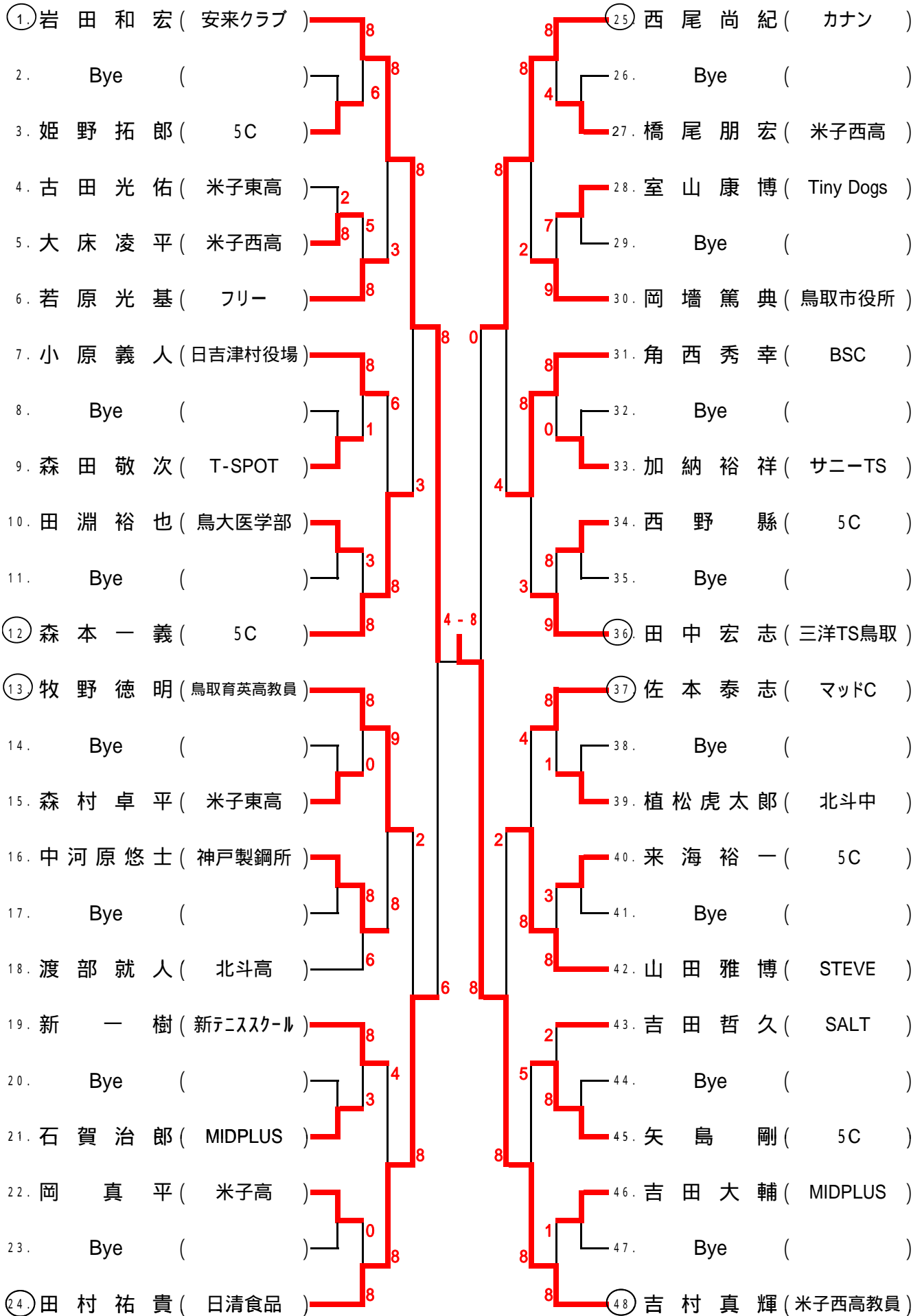

# 男子B級シングルス(1)

会場: どりドラパーク米子庭球場

決

勝

優

勝

25. 古志 5 - 4 56. 近藤

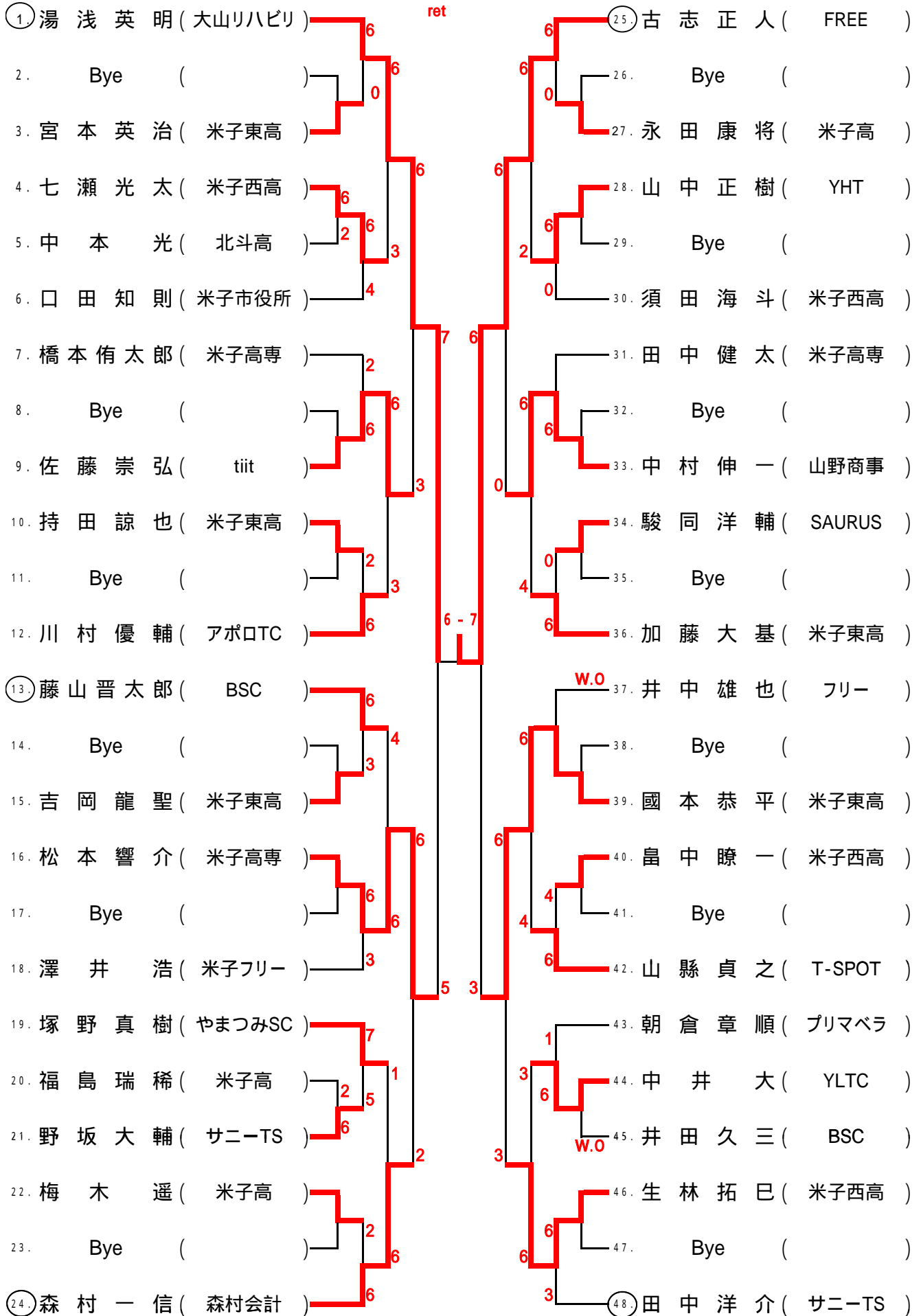





## 男子45歳以上シングルス

会場: どらドラパーク米子庭球場

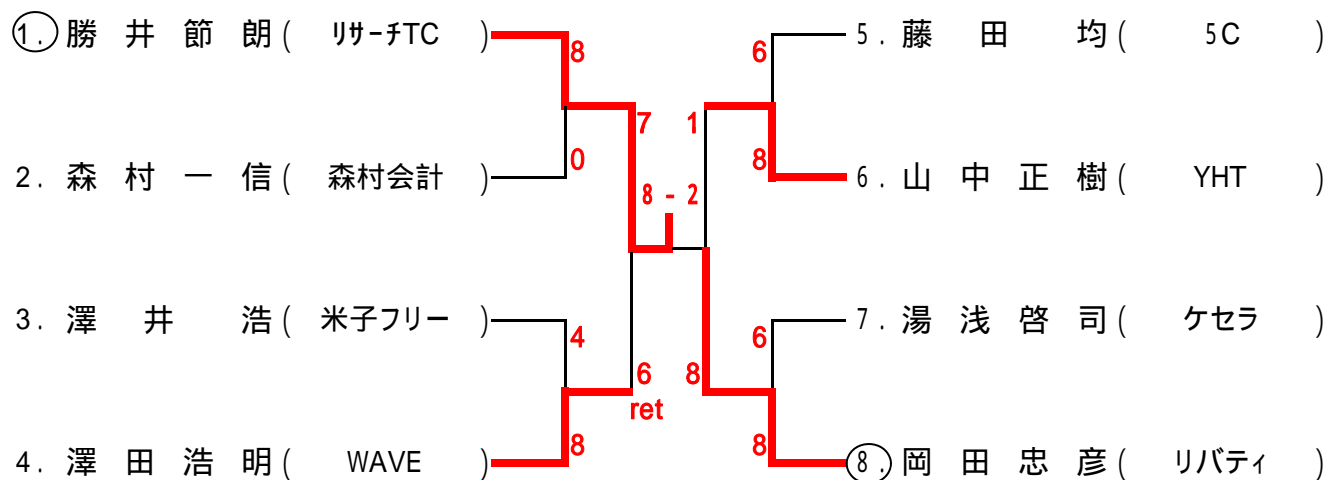

## 男子55歳以上シングルス

会場: どらドラパーク米子庭球場

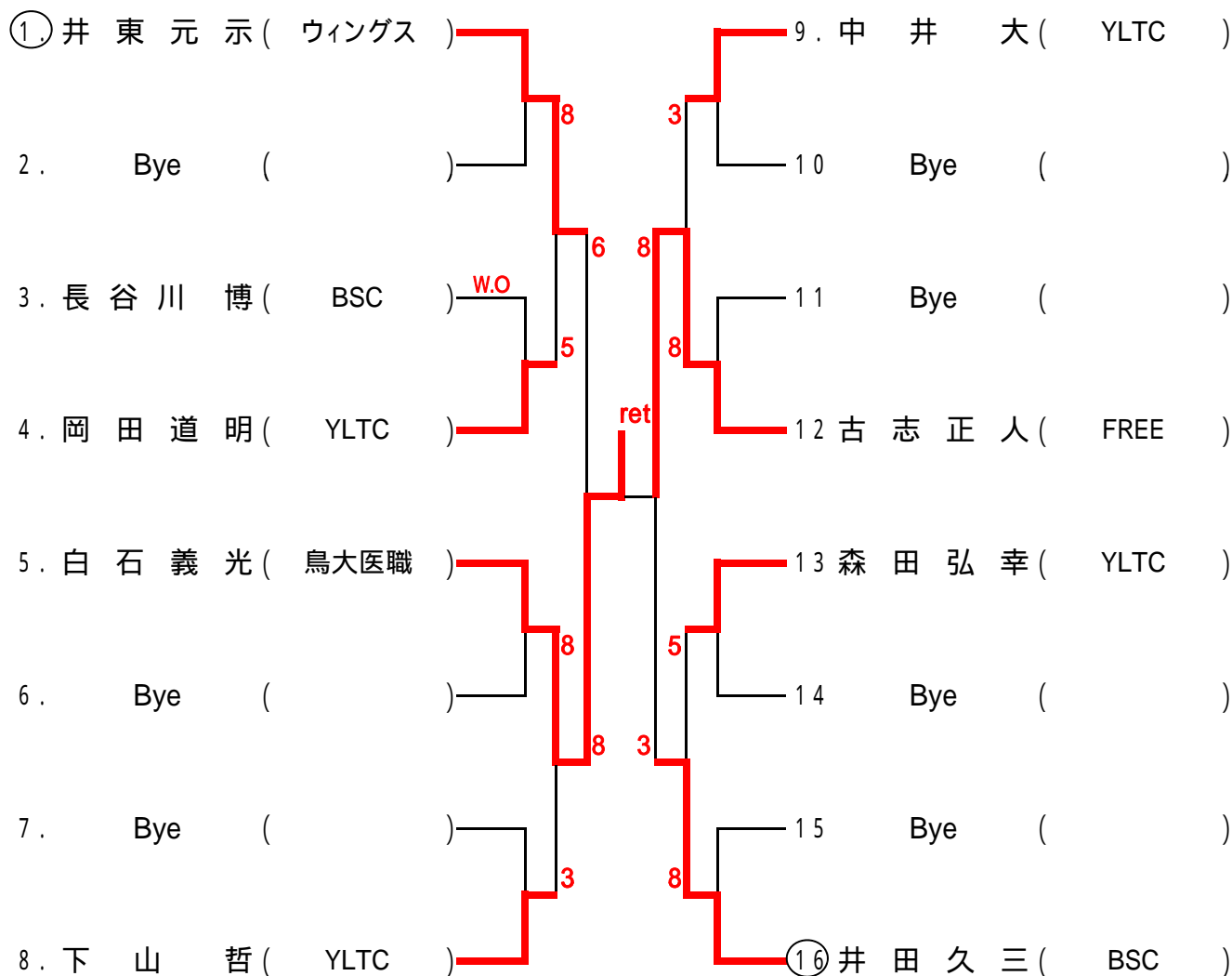

# 女子A級シングルス

会場: どもドラパーク米子庭球場

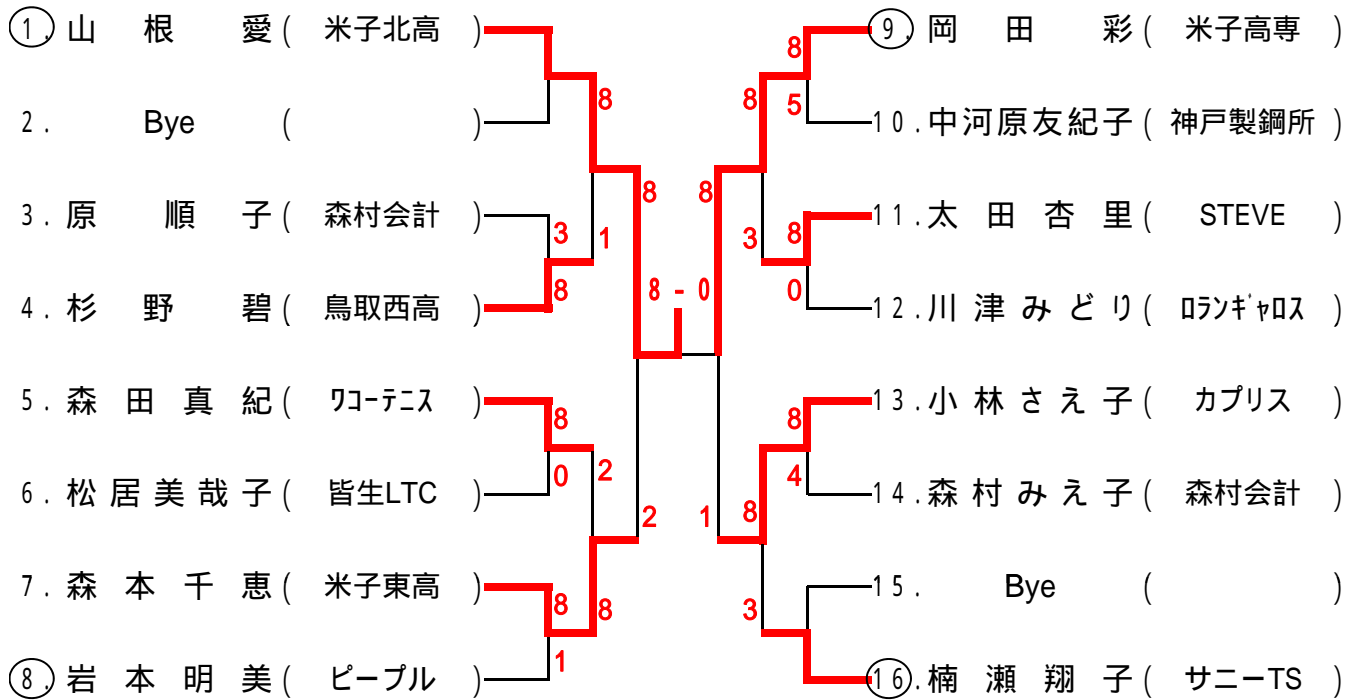

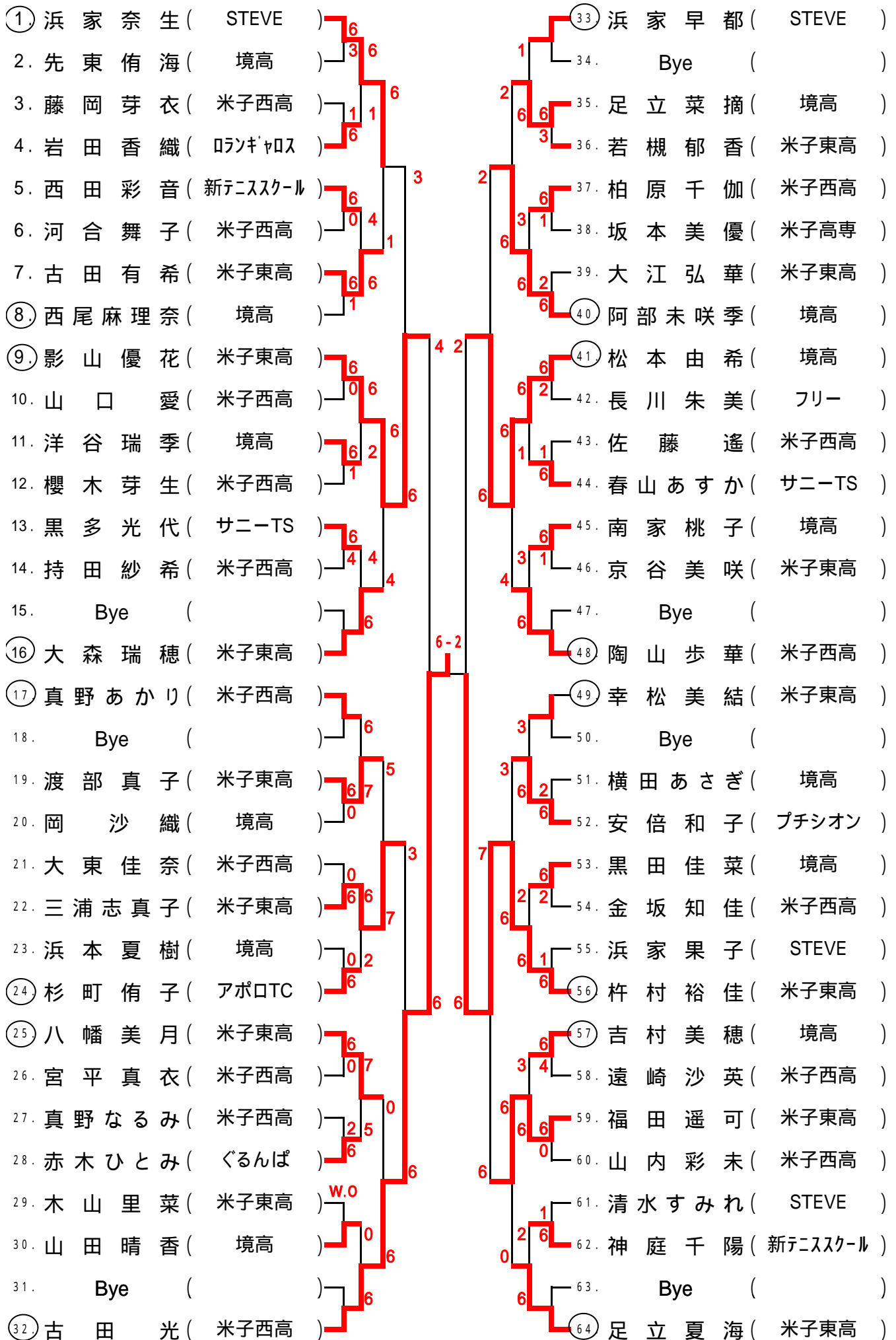





# 男子B級ダブルス(1)

優勝 会場: 米子高専テニスコート

決勝 12 橋本松本 6 - 7 56 植松 榊

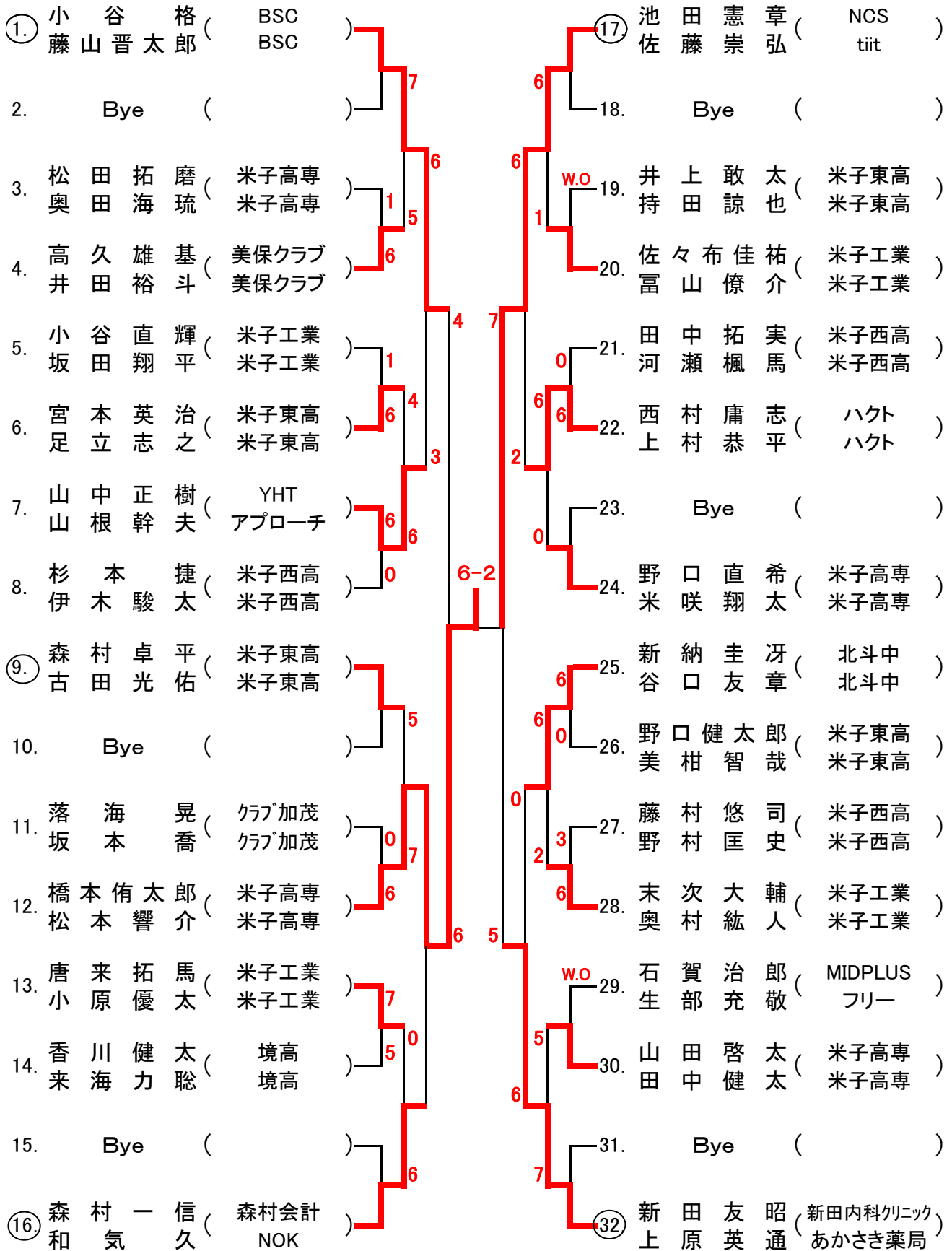

# 男子B級ダブルス(2)

会場：米子高専テニスコート

33.	宅野隆司 ( BSC ) 餅谷知治 ( BSC )					49.	黒西田馨 ( レインボー ) 田田敬 ( サニーTS )
34.	Bye ( )					50.	Bye ( )
35.	倉島登彦 ( ハクト ) 西田一彦 ( ハクト )					51.	笠井大源 ( 米子東高 ) 中村大馬 ( 米子東高 )
36.	加藤大基 ( 米子東高 ) 諸田祐磨 ( 米子東高 )					52.	加藤壮馬 ( 米子西高 ) 木村賢一 ( 米子西高 )
37.	大槻啓剛 ( 米子東高 ) 森拓海 ( 米子東高 )					53.	國本恭平 ( 米子東高 ) 吉岡龍聖 ( 米子東高 )
38.	岡真平 ( 米子高 ) 船登頌喜 ( 米子高 )					54.	川村優輔 ( アポロTC ) 澤井晃司 ( アポロTC )
39.	福永将弘 ( 米子西高 ) 松本滉平 ( 米子西高 )					55.	Bye ( )
40.	梅野紘希 ( 鳥大医学部 ) 日比野将之 ( 鳥大医学部 )					56.	植松慎也 ( 鳥大医学部 ) 榎辰也 ( 鳥大医学部 )
41.	梅木遥将 ( 米子高 ) 山本涼将 ( 米子高 )					57.	生林拓巳 ( 米子西高 ) 七瀬光太 ( 米子西高 )
42.	Bye ( )					58.	生田竜也 ( 米子東高 ) 古田智也 ( 米子東高 )
43.	近藤天也 ( 鳥大医学部 ) 山根浩史 ( 鳥大医学部 )					59.	足立亮佑 ( 米子東高 ) 湯田智規 ( 米子東高 )
44.	山本哲史 ( ハクト ) 島田将成 ( ハクト )					60.	倉品信宏 ( 米子高専 ) 上場尋斗 ( 米子高専 )
45.	引野晃司 ( 米子東高 ) 佐藤史彦 ( 米子東高 )					61.	稲住瑞樹 ( 北斗高 ) 賀本貴則 ( 北斗高 )
46.	須田海斗 ( 米子西高 ) 島中瞭一 ( 米子西高 )					62.	永田康将 ( 米子高 ) 福島瑞稀 ( 米子高 )
47.	Bye ( )					63.	Bye ( )
48.	長谷川工 ( スピリッツ ) 遠藤茂雄 ( スピリッツ )					64.	山田高之 ( 鳥取大学 ) 山田祥正 ( STEVE )

# 女子ダブルス

会場: どりドラパーク米子庭球場

①	森田真紀 (ワコーテニス)	小林さえ子 (カプリス)	6	25	益尾有加理 (ちょっぱー)	細田千亜紀 (NCS)
2	山口愛 (米子西高)	藤岡芽衣 (米子西高)	0	26	福田雅代 (フレンド)	嶋田敬子 (フレンド)
3	中みどり (JOY・TC)	小河和美 (Begins)	6	27	南家桃子 (境高)	足立菜摘 (境高)
4	山形邦子 (田園TC)	山根優子 (田園TC)	4	28	宮平真衣 (米子西高)	金坂知佳 (米子西高)
5	Bye		6	29	Bye	
6	大石裕子 (ラブ)	影井芳子 (バッドカンパニー)	4	30	大太伸子 (ぐるんぱ)	赤木ひとみ (ぐるんぱ)
7	遠崎沙英 (米子西高)	大澤真央 (米子西高)	2	31	黒多光代 (サニーTS)	斉木奈々子 (ぐるんぱ)
8	Bye		0	32	Bye	
9	吉村美穂 (境高)	横田あさぎ (境高)	6	33	大東佳奈 (米子西高)	内彩未 (米子西高)
10	佐藤遙 (米子西高)	河合舞 (米子西高)	0	34	小笹貴子 (Begins)	仲曾真由美 (O・スマッシュ)
11	Bye		0	35	洋谷瑞季 (境高)	先東侑海 (境高)
⑫	岩本明美 (ピープル)	楠瀬翔子 (サニーTS)	6	⑬	岡野ひろみ (5C)	福留陽子 (JOY・TC)
13	神庭千陽 (新テニススクール)	杉町侑子 (アポロTC)	1	14	柏原千伽 (米子西高)	真野なるみ (米子西高)
15	八幡美月 (米子東高)	福田遥可 (米子東高)	1	16	Bye	
17	齋鹿千恵子 (JOY・TC)	三輪敬子 (O・スマッシュ)	4	18	原順子 (森村会計)	森村みえ子 (森村会計)
19	Bye		3	20	Bye	
21	松本由希 (境高)	阿部未咲 (境高)	6	22	岩田香織 (ロンギャロス)	亀井明美 (ロンギャロス)
22	古田光 (米子西高)	陶山歩華 (米子西高)	6	23	山根愛 (米子北高)	岡田愛彩 (米子高専)
⑭	3	8	8-5	⑮	近藤浩子 (プチ・シオン)	小林ひろみ (プチ・シオン)
3	8	8	8-5	⑯	Bye	
3	8	8	8-5	⑰	前田美由紀 (ラビット)	西澤美佳 (スカイブルー)
3	8	8	8-5	⑱	櫻木芽生 (米子西高)	芳賀陽菜子 (米子西高)
3	8	8	8-5	⑳	Bye	
3	8	8	8-5	㉑	芦塚朝子 (サニーTS)	柴田佳子 (5C)
3	8	8	8-5	㉒	三浦彩 (鳥取大学)	長谷川千晶 (5C)
3	8	8	8-5	㉓	Bye	
3	8	8	8-5	㉔	真野あかり (米子西高)	持田紗希 (米子西高)
3	8	8	8-5	㉕	三澤聡美 (YLTC)	秦千浪 (Begins)
3	8	8	8-5	㉖	真野和美 (スカイブルー)	高橋久美子 (スカイブルー)
3	8	8	8-5	㉗	宮原由起子 (サニーTS)	三浦舞子 (サニーTS)