

全山陰テニス選手権



5月3日:シングルス

5月4日:ダブルス

5月5日:予備日

会 場:米子市東山運動公園テニスコート

安来市総合運動公園テニスコート

指定時間の10分前には受付を終了のこと

ウエーティングの受付は、

女子複:8時50分まで

一般男子シングルス

会 場: 米子ドラドラパーク(東山)テニスコート

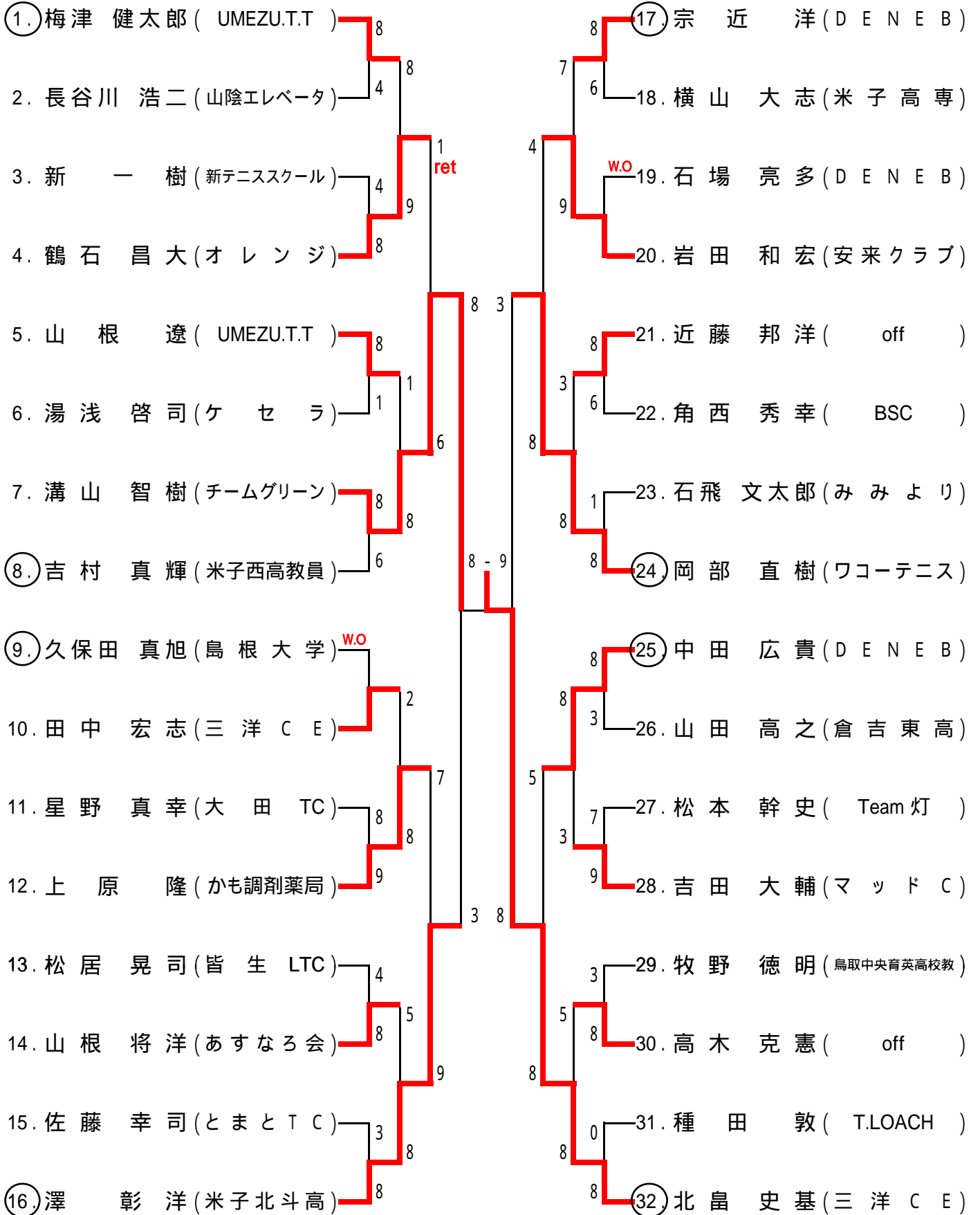

一般女子シングルス

会場: 米子ドラドラパーク(東山)テニスコート

①. 山根 愛 (米子北高)		①7. 小田切 悠子 (off)
2. Bye (-)	8	18. Bye (-)
3. 谷本 奏美 (マッドC)	8	19. 西本 聖菜 (STEVE)
4. 田中 美幸 (とまとTC) <small>W.O</small>	0	20. 佐々木 みどり (DAN2)
5. 岡田 彩 (STEVE)	8	21. 原 順子 (森村会計)
6. 宮城 芳江 (JOY・TC)	9	22. 宮原 由起子 (サニーTS)
7. Bye (-)	2	23. Bye (-)
8. 藤原 圭子 (DENE B)	0	24. 須田 晶子 (とまとTC)
9. 三浦 舞子 (サニーTS)	8	25. 山田 愛子 (STEVE)
10. Bye (-)	7	26. Bye (-)
11. 原 光子 (サニーTS)	8	27. 有田 桂子 (フ リー)
12. 石飛 由美 (とまとTC)	4	28. 川津 みどり (ロランギャロス)
13. 松居 美哉子 (皆生LTC)	1	29. 仲曾 真由美 (0.スマッシュ)
14. 柴田 佳子 (5C)	0	30. 門田 和子 (GO-KIDS)
15. Bye (-)	2	31. Bye (-)
16. 沖崎 涼子 (JTC)	8	32. 平林 祐子 (DENE B)

男子35歳以上シングルス

会 場: 安来運動公園テニスコート

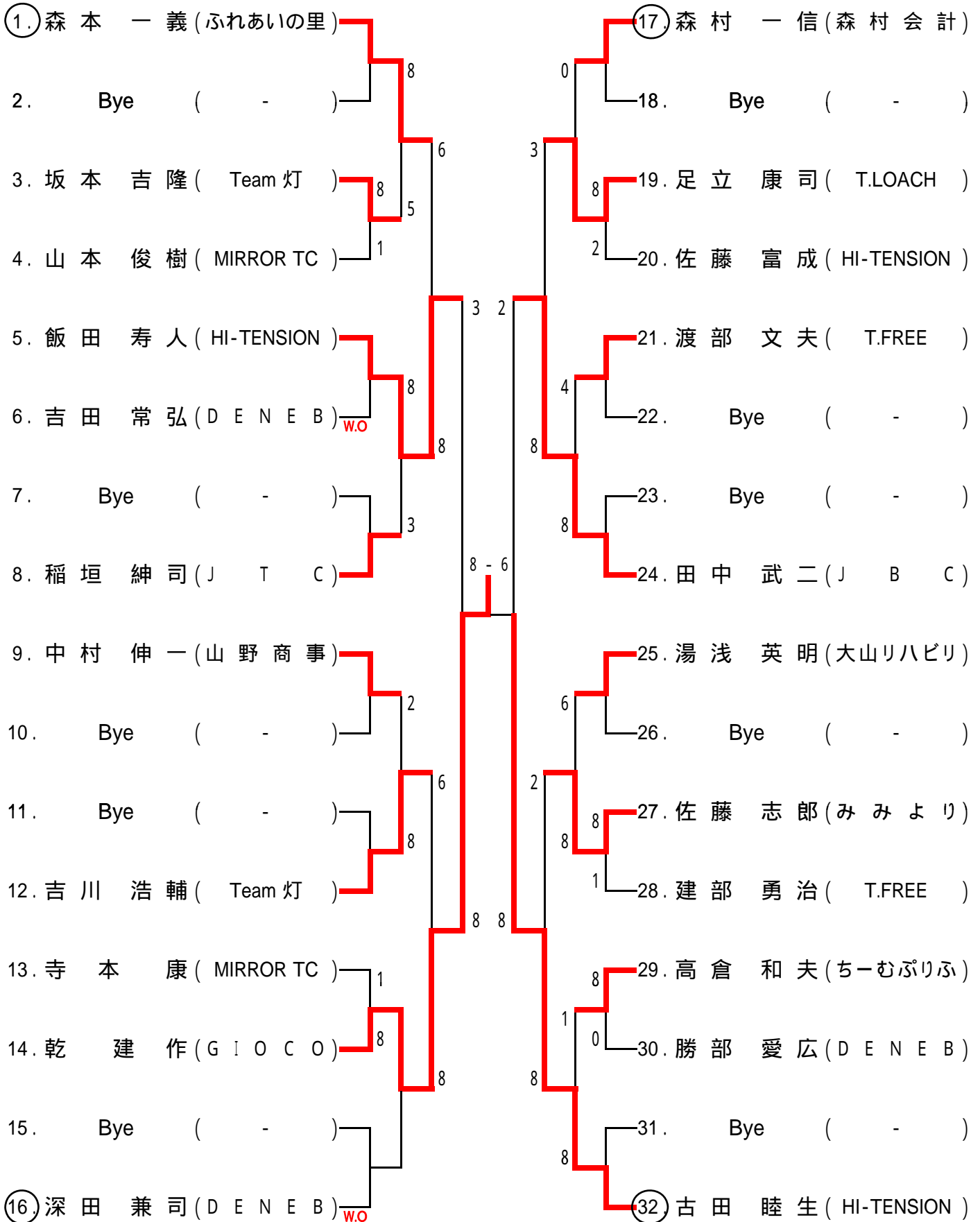

男子45歳以上シングルス

会場：安来運動公園テニスコート

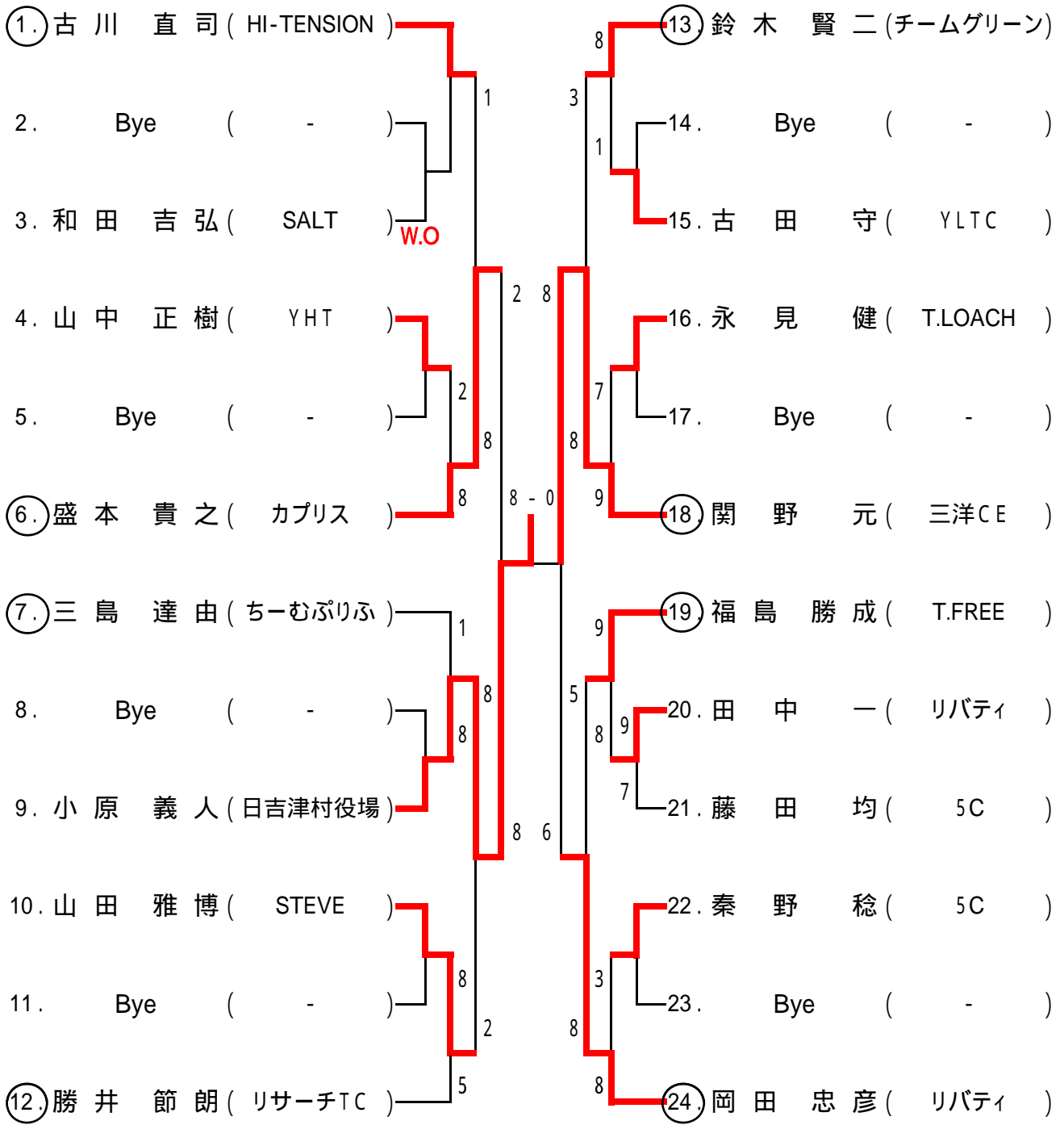

男子55歳以上シングルス

会場:米子ドラドラパーク(東山)テニスコート

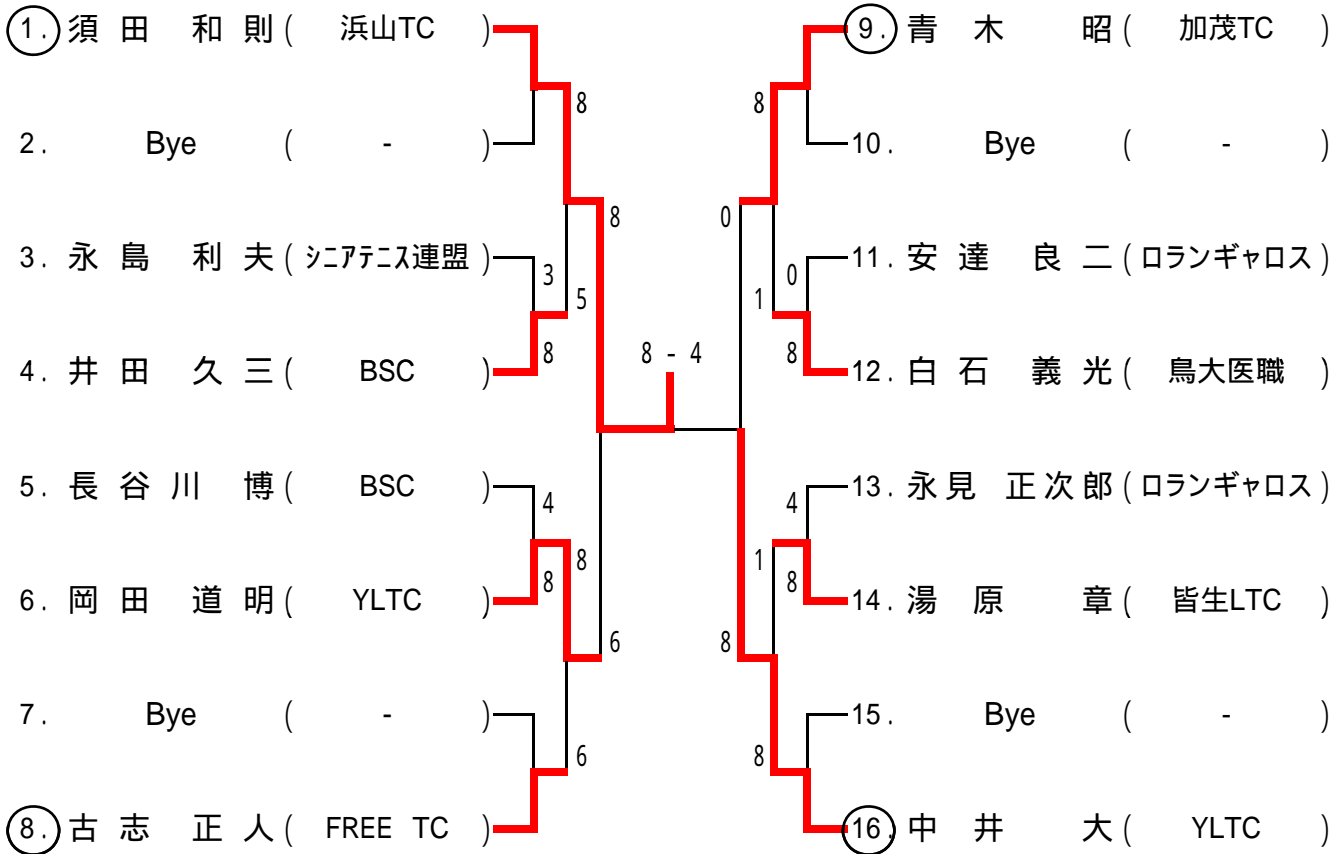

男子45歳以上ダブルス

会場:安来運動公園テニスコート

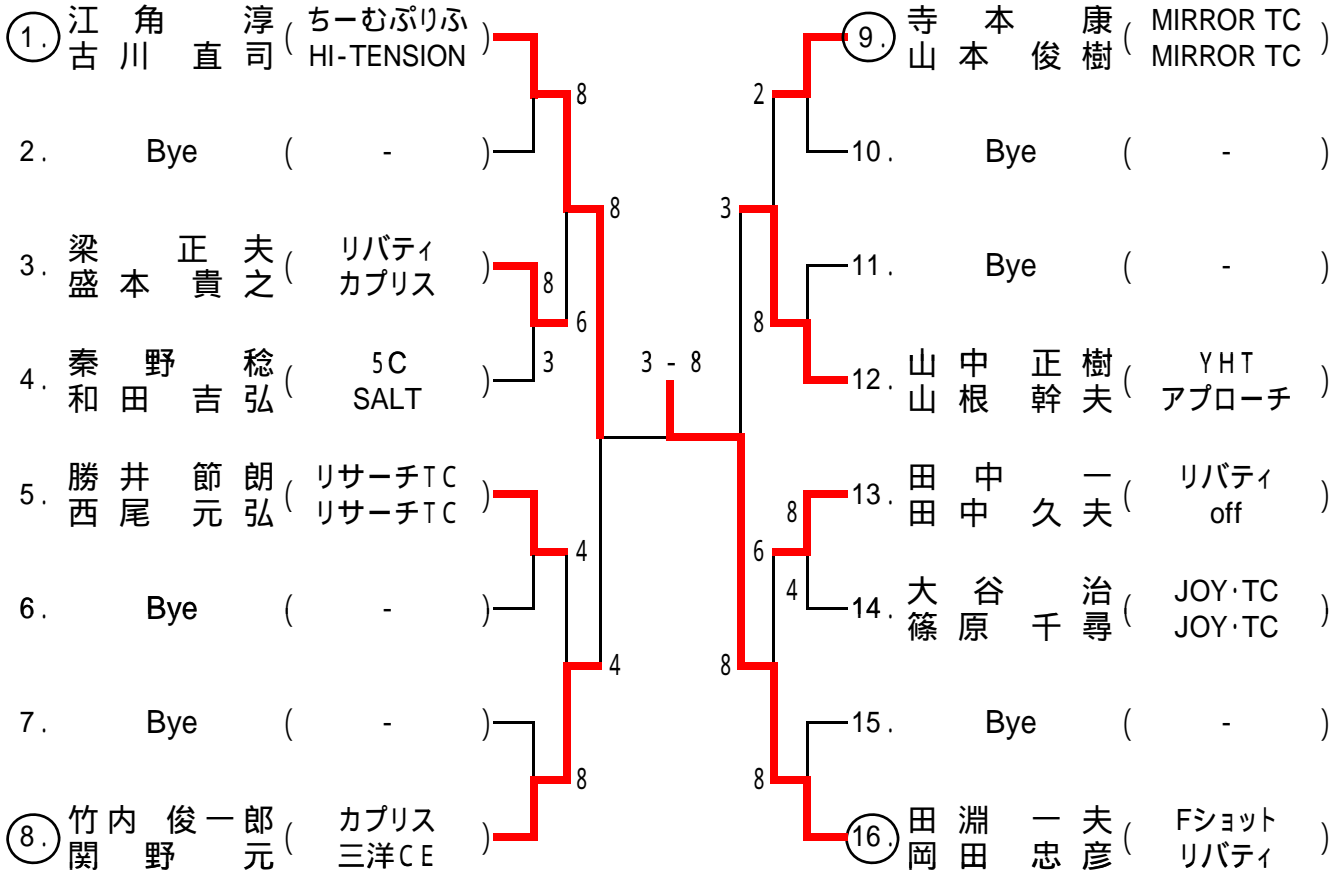

一般男子ダブルス

会場：米子ドラドラパーク(東山)テニスコート

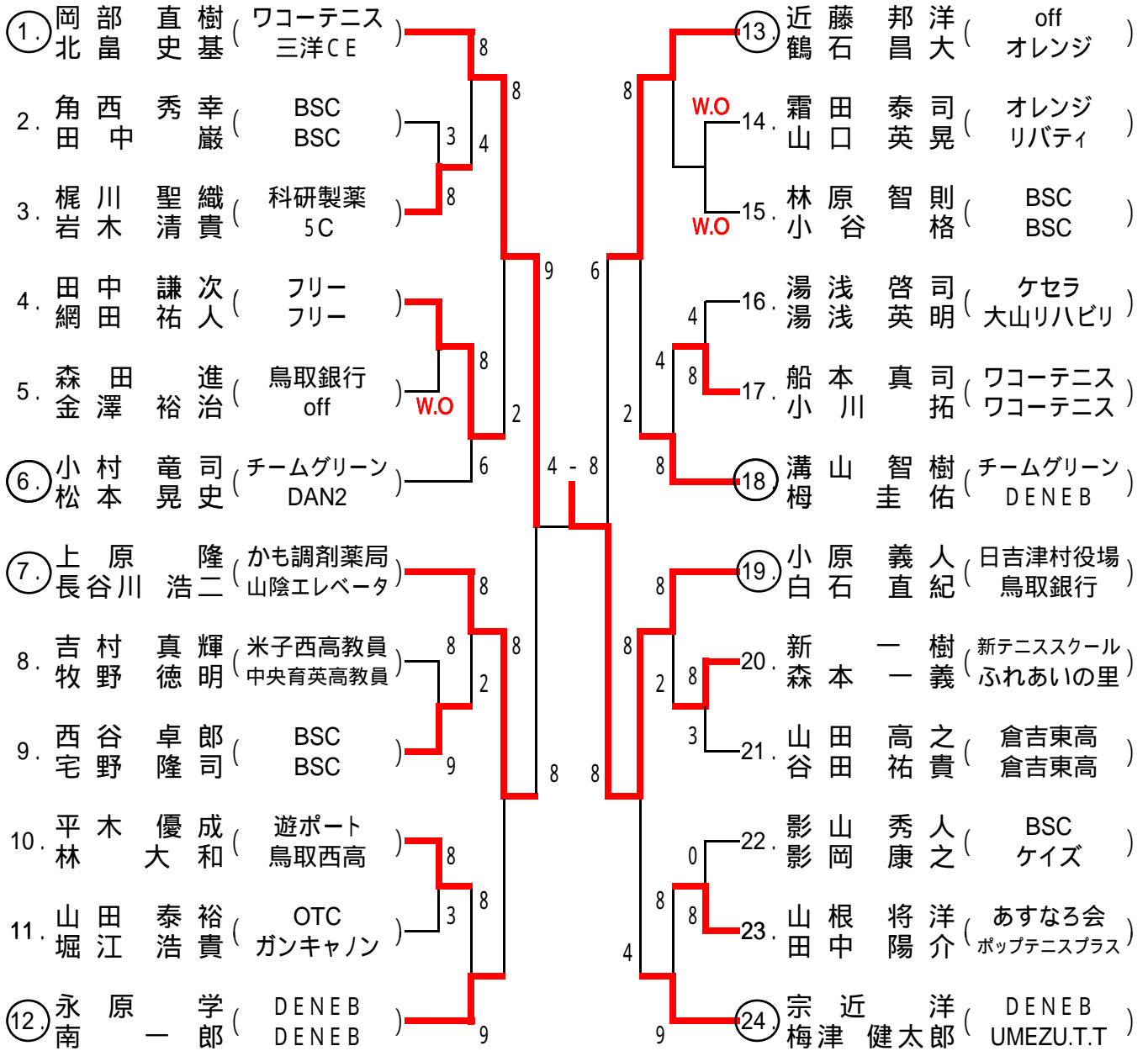

女子35歳以上ダブルス

会場：安来運動公園テニスコート

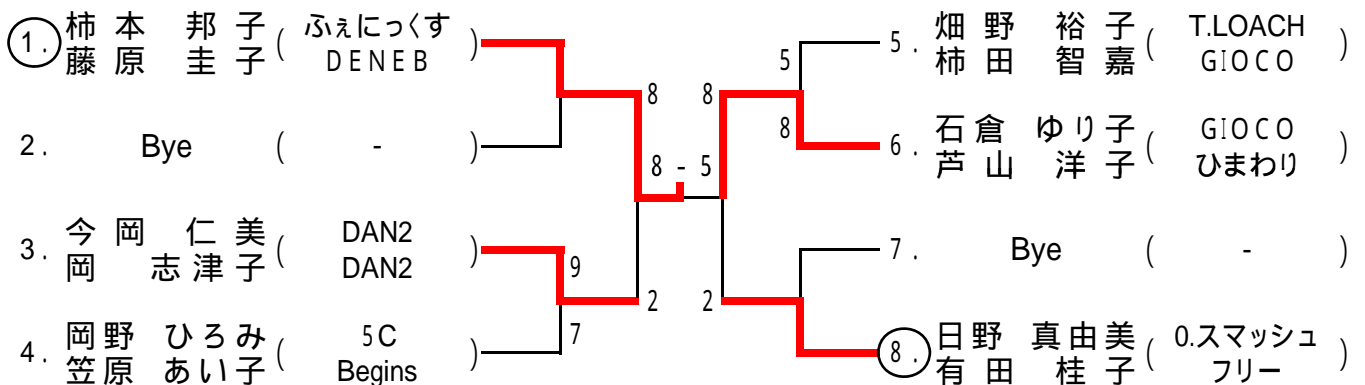

一般女子ダブルス

会場：米子ドラドラパーク(東山)テニスコート

1.	大谷 洋子 (JOY・TC)	細田 千亜紀 (NCS)	8	17.	小田切 悠子 (off)	山根 愛 (米子北高)	8
2.	山崎 万里子 (UMEZU.T.T)	山崎 玲子 (松江レディース)	0 8	18.	有田 瑞恵 (宍道LTC)	藤田 真奈美 (宍道LTC)	8 2
3.	嶋田 敬子 (フレンド)	小林 さえこ (カプリス)	5 4	19.	山根 優子 (田園)	中村 公恵 (フリー)	8 0
4.	梅津 光子 (UMEZU.T.T)	壺倉 花 (UMEZUJr.T.T)	8	20.	西尾 純子 (キャッツ)	周藤 公子 (GIOCO)	3
5.	川口 佳子 (サニーTC)	仲曾 真由美 (0.スマッシュ)	2	21.	三澤 聡美 (YLTC)	秦 千浪 (Begins)	3
6.	須田 晶子 (とまとTC)	田部 順子 (UMEZU.T.T)	8 2	22.	枝木 裕子 (GIOCO)	青柳 貴美恵 (松江レディース)	8 8
7.	山田 愛子 (STEVE)	西本 聖菜 (STEVE)	2 8	23.	山形 邦子 (田園テニスクラブ)	福田 実和子 (1ねん2くみ)	2 1
8.	原 由美子 (JAMカンパニー)	松浦 千佳子 (大田TC)	8	24.	原 裕美 (宍道LTC)	勝部 典子 (GIOCO)	8 8 - 9
9.	宮原 由起子 (サニーTS)	三浦 舞子 (サニーTS)	7	25.	岩本 明美 (ピープル)	福留 陽子 (JOY・TC)	8
10.	村上 真由美 (DENE B)	岸原 直美 (DENE B)	9 8	26.	角 清子 (チームグリーン)	宗近 由佳子 (DENE B)	9 1
11.	小河 和美 (Begins)	小林 ひろみ (プチ・シオン)	2	27.	柴田 佳子 (5C)	影井 芳子 (バットカンパニー)	4 7 8
12.	萬代 寿子 (キャッツ)	有馬 志津枝 (I・L・S)	8	28.	小松 寿代 (スイート10)	名原 祐紀 (DAN2)	3
13.	斎鹿 千恵子 (JOY・TC)	三輪 敬子 (0.スマッシュ)	4	29.	坂本 静江 (ミラクルショット)	杉原 三奈 (ジュピター)	8
14.	今田 由美子 (ひまわり)	秋鹿 恭子 (ひまわり)	8 4	30.	岸本 なるみ (加茂TC)	元田 聡子 (加茂TC)	7 4
15.	森岡 真由美 (フリー)	竹内 光恵 (フリー)	1 8	31.	長谷川 千晶 (5C)	宮城 芳江 (JOY・TC)	9 3
16.	尾添 理代 (Energia)	吉岡 博子 (DENE B)	8	32.	本田 千恵 (チームグリーン)	平林 祐子 (DENE B)	8

男子35歳以上ダブルス

会 場: 安来運動公園テニスコート

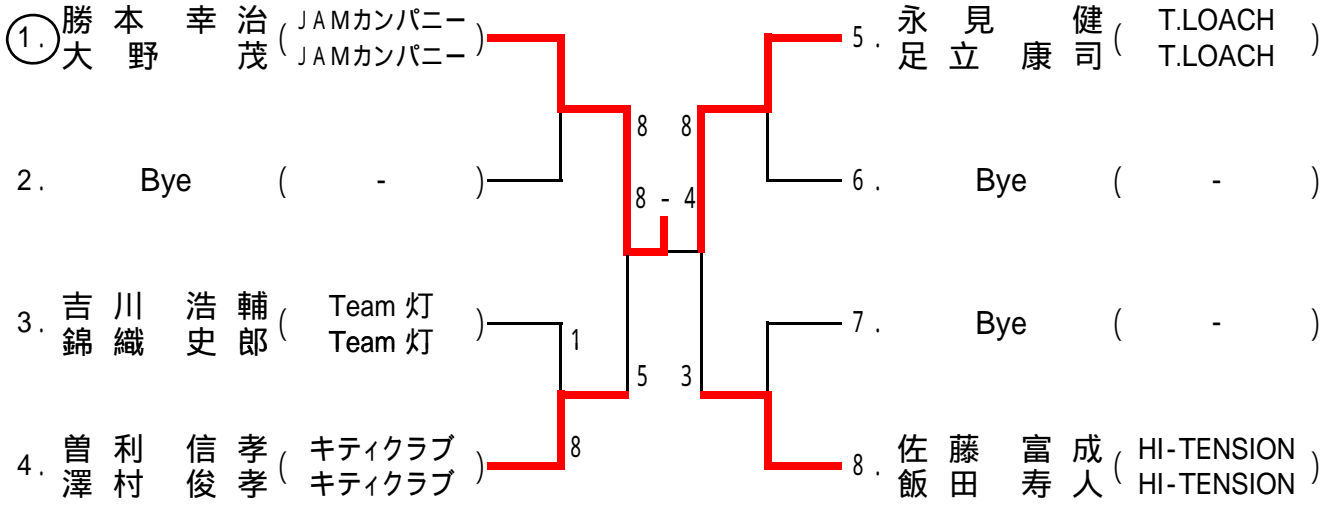

男子55歳以上ダブルス

会 場: 安来運動公園テニスコート

